

FOKUS PÅ SIKKERHED

Undgå hovedskader på lageret – den simple løsning, du (måske) overser!

I travle lagermiljøer og produktionsvirksomheder er risikoen for hovedskader en reel udfordring. Lavthængende konstruktioner, udstikkende reoler og skarpe kanter kan nemt føre til alvorlige ulykker. Men hvordan kan du beskytte dine medarbejdere effektivt og uden store omkostninger?

En simpel, men yderst effektiv løsning er advarsels- og beskyttelsesprofiler. Disse fleksible skumprofiler, som f.eks. de magnetiske hjørnebeskyttelsesprofiler, er designet til at absorbere stød og minimere skader. De er nemme at montere på lagerreoler, maskiner og andre risikoområder og er tydeligt markeret i gul/sort for øget synlighed.

Fordele ved beskyttelsesprofiler:

- **Forebygger arbejdsulykker:** Reducerer risikoen for hovedskader på arbejdspladsen.
- **Øget medarbejdertryghed:** Skaber et sikrere og mere trygt arbejdsmiljø.
- **Nem installation:** Magnetisk fastgørelse gør det hurtigt og fleksibelt at montere uden brug af lim eller skruer.
- **Høj synlighed:** Den gul/sorte farvekombination advarer effektivt om farezoner.
- **Beskytter udstyr:** Minimerer skader på reoler, maskiner og andre installationer.
- **Temperaturbestandig:** Egnede til brug i temperaturer fra -30°C til +70°C.

Med en minimal investering kan du skabe et sikrere arbejdsmiljø og undgå unødvendige omkostninger ved skader. Har din virksomhed de rette sikkerhedsforanstaltninger på plads? Hvis ikke, er det tid til at gennemgå lageret og tage de nødvendige skridt for at beskytte dine medarbejdere.



Hjørnebeskytter C25R magnetisk

1110130

 **DURABLE**



Hjørnebeskytter C25R magnetisk

1110130

DURABLE

- Advarsels- og beskyttelsesprofiler som denne hjørnebeskyttelse anvendes i industrier og andre indendørs miljøer til at beskytte personer, køretøjer og møbler i tilfælde af mindre kollisioner.
- De sort/gule striber advarer mod skarpe hjørner, og polyuretanskummet, som beskyttelsesprofilen er fremstillet af, er støddabsorberende.
- Magnetisk overflade der klæber på metal ved temperaturer på -30°C - $+70^{\circ}\text{C}$.
- Farvenuancer i henhold til ASR A1.3 svarende til RAL 1004/9003 (signalgul/signal-sort).
- Testet i henhold til brandklassificering DIN EN 13501-1 klasse E.
- Temperaturbestandig fra -30°C - $+70^{\circ}\text{C}$.
- Længde 1 m.

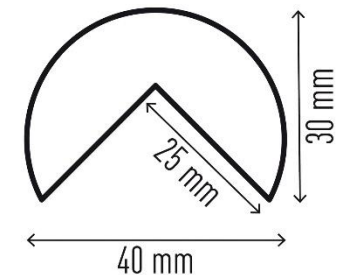

Hjørnebeskytter C20 magnetisk

1111130

DURABLE



Hjørnebeskytter C20 magnetisk

1111130



- Advarsels- og beskyttelsesprofiler som denne hjørnebeskyttelse anvendes i industrier og andre indendørs miljøer til at beskytte personer, køretøjer og møbler i tilfælde af mindre kollisioner.
- De sort/gule striber advarer mod skarpe hjørner, og polyuretanskummet, som beskyttelsesprofilen er fremstillet af, er støddabsorberende.
- Magnetisk overflade der klæber på metal ved temperaturer på -30°C - $+70^{\circ}\text{C}$.
- Farvenuancer i henhold til ASR A1.3 svarende til RAL 1004/9003 (signalgul/signal-sort).
- Testet i henhold til brandklassificering DIN EN 13501-1 klasse E.
- Temperaturbestandig fra -30°C - $+70^{\circ}\text{C}$.
- Længde 1 m.

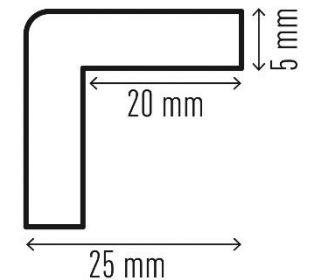

Hjørnebeskytter C35 magnetisk

1112130

DURABLE

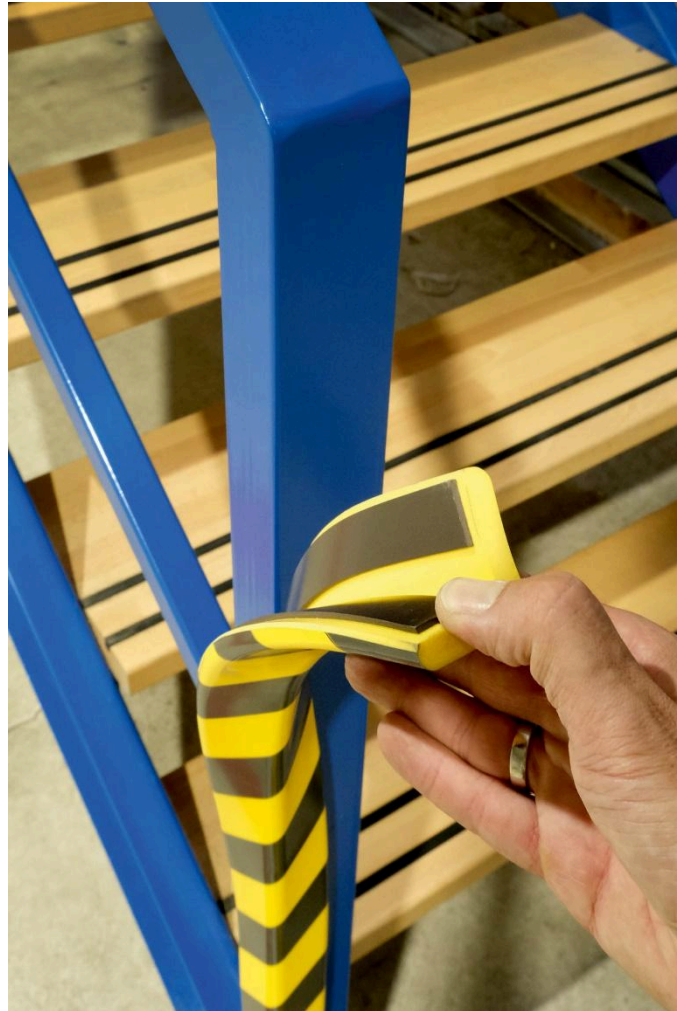



Hjørnebeskytter C35 magnetisk

1112130

DURABLE

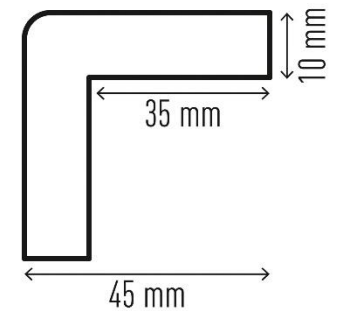
- Advarsels- og beskyttelsesprofiler som denne hjørnebeskyttelse anvendes i industrier og andre indendørs miljøer til at beskytte personer, køretøjer og møbler i tilfælde af mindre kollisioner.
- De sort/gule striber advarer mod skarpe hjørner, og polyuretanskummet, som beskyttelsesprofilen er fremstillet af, er stødabsorberende.
- Magnetisk overflade der klæber på metal ved temperaturer på -30°C - $+70^{\circ}\text{C}$.
- Farvenuancer i henhold til ASR A1.3 svarende til RAL 1004/9003 (signalgul/signal-sort).
- Testet i henhold til brandklassificering DIN EN 13501-1 klasse E.
- Temperaturbestandig fra -30°C - $+70^{\circ}\text{C}$.
- Længde 1 m.





Advarsels- og beskyttelsesprofiler
selvklæbende

Stop dyre skader! Den nemme løsning til at beskytte inventar og rør

I lager- og produktionsvirksomheder er der ofte risiko for skader på inventar, rør og maskiner på grund af stød fra transportvogne, gaffeltrucks og medarbejdere. Dette kan resultere i dyre reparationer og driftsforstyrrelser. Hvordan kan du beskytte dit udstyr effektivt og samtidig skabe et sikrere arbejdsmiljø?

En af de bedste løsninger er brugen af selvklæbende beskyttelsesprofiler. Disse profiler er fremstillet af fleksibelt polyurethanskum, som absorberer stød og forhindrer skader. De er nemme at montere på reoler, maskiner og rør, og den kraftige selvklæbende bagside sikrer, at de bliver siddende selv ved høj belastning. Derudover kan de nemt klippes over, så de får præcis den længde, der behøves til det pågældende område.

Fordele ved selvklæbende beskyttelsesprofiler:

- **Forebygger skader:** Minimerer risikoen for buler og ridser på inventar og rør.
- **Nem montering:** Ingen behov for skruer eller lim – selvklæbende bagside sikrer hurtig installation.
- **Tilpasses nemt:** Kan klippes over, så de får den præcise længde, der behøves.
- **Fleksibel anvendelse:** Kan monteres på metal, træ, fliser og mange andre overflader.
- **Høj synlighed:** Den gul/sorte farvekombination advarer om potentielle farezoner.
- **Temperaturbestandig:** Velegnet til brug i temperaturer fra -30°C til +70°C.

Med en lille investering i selvklæbende beskyttelsesprofiler kan du beskytte din virksomheds aktiver og reducere udgifter til reparationer. Er din virksomhed sikret mod unødvendige skader? Hvis ikke, er det tid til at handle nu!

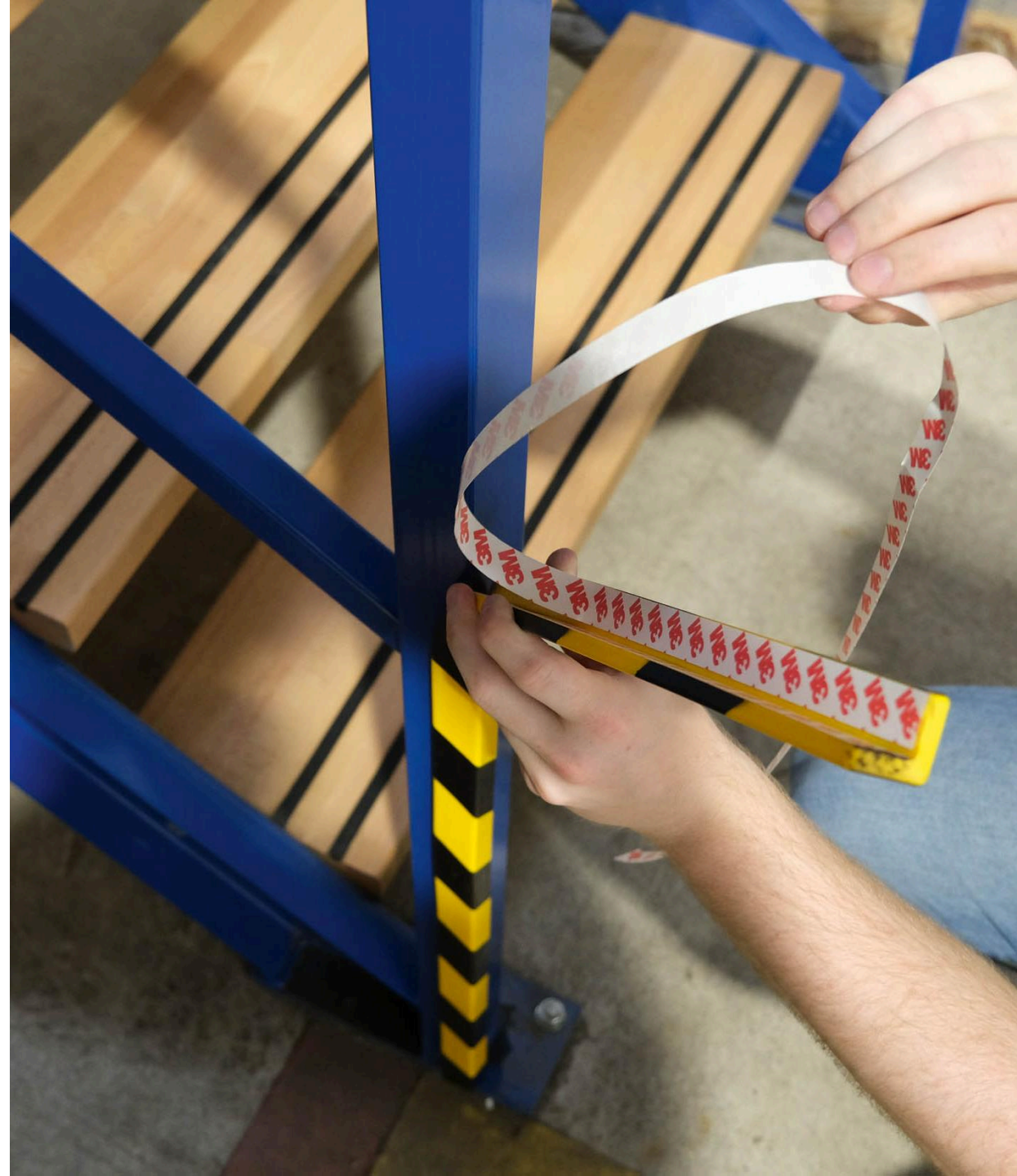

Advarsels- og beskyttelsesprofiler sortiment



1110130 C25R



1111130 C20



1112130 C35



1100130 C25R



1101130 C19



1102130 C35



1126130 E8R



1127130 E8



1107130 S10



1108130 S20



1109130 S32R



1115130 P30

DURALINE[®] Tape

Fald ikke på trappen – det kan forebygges

Trapper er et af de områder hvor fald, gliden eller snublen forekommer oftere. Følg disse råd og du vil kunne reducere antallet af ulykker væsentligt.

En enkel måde at reducere faldrisikoen på glatte trapper er at beklæde trinkanten med skridsikkert materiale. Materiale i en kontrastfarve til trapperne vil også skærpe opmærksomheden på, hvor trappen starter og slutter, så man ikke overser det første eller sidste trin. Alternativt lav store flader med skridsikkert materiale.

Ulykkerne kan forebygges ved at holde i et gelænder ved færdsel på trapper. Er der ofte færdsel i begge retninger på samme tid, er det en god ide at sætte gelænder op i begge sider.

Dårlige lysforhold øger risikoen for at falde, snuble eller støde ind i noget. Det gælder både mangelfuld belysning udendørs og indendørs på trapper. Selvtændende belysning kan være en løsning i områder med lejlighedsvis færdsel.

Rod, bunker og uorden kan være skyld i ulykker, hvor nogen falder, snubler eller støder ind i genstande. Ting efterladt på trappen besværliggør passage.

Våde gulve er anledning til fald- og snubleulykker. Risikoen kan begrænses, hvis der anvendes en vandreducerende rengøringsmetode og rengøringsmedarbejderne instrueres i at bruge den. Så er gulvet næsten tørt, når det er vasket.



DURALINE® GRIP

Skridsikker tape Duraline Grip

Skridsikker tape designet til indendørs brug eller på udendørs arealer under halvtag og udhæng, hvor der er risiko for at glide. Dette kan omfatte glatte gulve eller trin, stiger, skrå ramper, pedaler og trinbrædder på maskiner og køretøjer. Dette er en tape med en medium kornstørrelse, der giver en overflade med godt greb og friktion.

Tekniske specifikationer: Skridsikkerhed R13 i henhold til DIN51130.
Rulle med 15 meter. Kornstørrelse 60 grit.



25 mm

108001



50 mm

108201



75 mm

108401



DURALINE® GRIP COLOR

Skridsikker tape Duraline Grip Color

Skridsikker tape designet til indendørs brug eller på udendørs arealer under halvtag og udhæng, hvor der er risiko for at glide. Dette kan omfatte glatte gulve eller trin, stiger, skrå ramper, pedaler og trinbrædder på maskiner og køretøjer. Dette er en tape med en medium kornstørrelse, der giver en overflade med godt greb og friktion.

Tekniske specifikationer: Skridsikkerhed R13 i henhold til DIN51130. Rulle med 15 meter. Kornstørrelse 60 grit.



25 mm

1081130



50 mm

1083130



75 mm

1085130

Sådan forbedrer du sikkerhed ved læsserampen

Enhver af-og pålæsning kan udgøre en potentiel fare. Læsseramper er normalt de travleste områder i logistikvirksomheder, lagerbygninger og produktionsfaciliteter – og de farligste.

I disse omgivelser er der stor risiko for personskader – eller endda ulykker med dødelig udgang.

I de fleste tilfælde er det først efter, at der er sket et alvorligt uheld, at der tages forholdsregler for at finde løsninger til at gøre læsserampen til et sikrere sted at arbejde. Mange læsseramper består af dørklader i skridsikker aluminium. Den velkendte glidefri stålplade med de karakteristiske spor der sikrer godt fodfæste. De benyttes ofte som skridsikker bund i en trailer og på ramper til døre og lignende. På trods af dørkladerne bruges mange steder forekommer der ofte fald, glide og snuble ulykker på læsseramperne. Specielt i perioder med fugtigt vejr såsom regn, slud og sne har de en tendens til at være ekstra glatte.

Med DURALINE® GRIP+ & FORMFIT vil du nemt kunne forbedre sikkerheden yderligere på dine læsseramper. Den formerbare aluminiumtape som kan tilpasser sig ujævne overflader og er særlig velegnet til dørklader med riflet mønstre. Husk at forbedre sikkerheden inden ulykken opstår.



DURALINE® GRIP+

Skridsikker tape Duraline Grip+

Skridsikker tape designet til indendørs brug eller på udendørs arealer under halvtag og udhæng, hvor der er risiko for at glide. Dette kan omfatte glatte gulve eller trin, stiger, skrå ramper, pedaler og trinbrædder på maskiner og køretøjer. Dette er en tape med en grov kornstørrelse, der giver en overflade med godt greb og friktion - selv i hårdere miljøer med mere slid og snavs.

Tekniske specifikationer: Skridsikkerhed R13 i henhold til DIN51130. Rulle med 15 meter. Kornstørrelse 36 grit.



25 mm

109401



50 mm

109601



DURALINE® GRIP+ COLOR

Skridsikker tape Duraline Grip+ Color

Skridsikker tape designet til indendørs brug eller på udendørs arealer under halvtag og udhæng, hvor der er risiko for at glide. Dette kan omfatte glatte gulve eller trin, stiger, skrå ramper, pedaler og trinbrædder på maskiner og køretøjer. Dette er en tape med en grov kornstørrelse, der giver en overflade med godt greb og friktion - selv i hårdere miljøer med mere slid og snavs.

Tekniske specifikationer: Skridsikkerhed R13 i henhold til DIN51130. Rulle med 15 meter. Kornstørrelse 36 grit.



25 mm

1095130



50 mm

1097130



DURALINE® GRIP+ FORMFIT

Skridsikker tape Duraline Grip+ FORMFIT

Skridsikker tape designet til indendørs brug eller på udendørs arealer under halvtag og udhæng, hvor der er risiko for at glide. Dette kan omfatte glatte gulve eller trin, stiger, skrå ramper, pedaler og trinbrædder på maskiner og køretøjer. Dette er en tape med en grov kornstørrelse. Tapen er formbar som tilpasser sig og giver en overflade med godt greb og friktion - selv i hårdere miljøer med mere slid og tilsmudsning.

Tekniske specifikationer: Skridsikkerhed R13 i henhold til DIN51130.
Rulle med 15 meter. Kornstørrelse 36 grit.



50 mm

106401

Gulvmarkering "Fod" permanent



172704

- Selvklæbende gulvmarkering i form af "fodaftryk"
- Til indendørs brug på gulve, f.eks. som afmærkning af færdselsveje eller i supermarkeder og på tankstationer osv.
- Slidstærk og robust
- Farve: RAL 1003 signalgul

JUNGHEINRICHT
ETV 320

172504



173404

Advarselsskilt "Hold øje med trucks"

Ø430 mm permanent



173404

- Gulvmarkering til opmærkning af områder med trucks trafik.
- Permanent advarselsskilt "Hold øje med trucks" W014 i henhold til ISO 7010.
- Selvklæbende til påsætning på indendørs gulve i lagerhaller, distributionscentre, produktionshaller m.m..
- Slidstærk og hårdfør.
- Kompatibel med ISO 7010.
- Skridsikring R9 i henhold til DIN 51130.
- Mål: Ø 430 mm, tykkelse 0,4 mm

Markeringstape DURALINE® STRONG

50/12 permanent

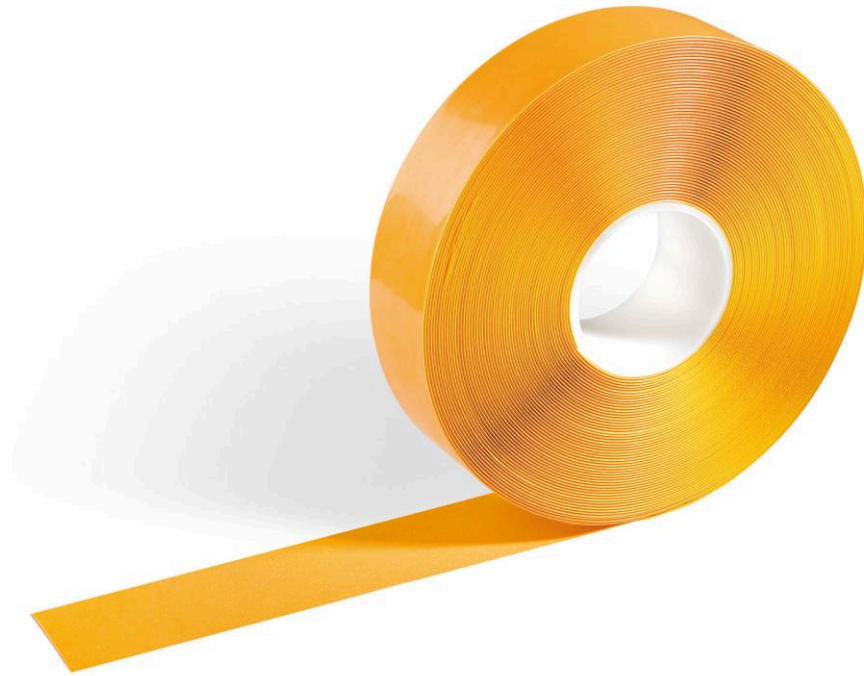

172504

- Selvklæbende ekstra stærkt permanent markeringstape DURALINE STRONG 50/12 til indendørs brug, ideel til markering af gang- og kørestier i lagerhaller og produktion.
- Markeringstapen er ideel til ændringer som skal laves varigt og med kort varsel. Det kræver ikke den store planlægning, som det gør når der skal males. Den desuden udviklet med et skridsikket lag, hvilket forebygger fald- og snubleulykker.
- Kvalitetsgaranti: Tåler trafik fra gaffeltrucks og løftevogne. Undtaget er dog når drejes, bremses og laves rotations bevægelser direkte på markeringstapen.
- Tekniske specifikationer: Markeringstapen er slidstærk og hårdfør på grundet det ekstruderet materiale med et bæltetykkelse på 1,2 mm og skrå kantet kanter.
- Markeringstapen er testet i henhold til DIN 51130 med skridsikkerhed R10 som resultat.
- Mål (B x H x L): 50 mm x 1,2 mm x 30 m

Markeringstape 2 farvet DURALINE®

50/07 permanent



1726130

- Selvklæbende permanent 2 farvet advarselstape DURALINE 50/07 til indendørs brug, ideel til markering af gang- og kørestier i lagerhaller og produktion.
- Markeringstapen er ideel til ændringer som skal laves varigt og med kort varsel. Det kræver ikke den store planlægning, som det gør når der skal males. Den desuden udviklet med et skridsikkert lag, hvilket forebygger fald- og snubleulykker.
- Kvalitetsgaranti: Tåler trafik fra gaffeltrucks og løftevogne. Undtaget er dog når drejes, bremses og laves rotations bevægelser direkte på markeringstapen.
- Tekniske specifikationer: Markeringstapen er slidstærk og hårdfør på grundet det ekstruderet materiale med et bæltetykkelse på 0,7 mm og skrå kantet kanter.
- Markeringstapen er testet i henhold til DIN 51130 med skridsikkerhed R9 som resultat.
- Advarselsfarverne findes i RAL farverne 1003/9004 signalgul/signalsort, 3001/9003 signalrød/signalhvid samt 6032/9003 signalgrøn/signalhvid.
- Mål (B x H x L): 50 mm x 0,7 mm x 30 m



**DANGER
HIGH
VOLTAGE!**

4944130



4944130

- Hurtig isætning og udskiftning af dokumenter med oplukkelig magnetramme
- Nem opsætning på faste og glatte overflader uden værktøj; kan let fjernes igen
- Anvendelsesområder: Sikkerheds- og faresymboler i A4-format, f.eks. grøn-hvid: førstehjælp, evakueringskort. Rød-hvid: brandsikringsplaner. Gul-sort: driftsikkerhed
- Rammefarve i overensstemmelse med ISO 3864-4 for sikkerhedsfarver
- Kan læses fra begge sider ved anvendelse på glasoverflader og 2 indstik
- Rammen ser ens ud fra begge sider
- Kan anvendes til høj- og tværformat



P-Diagram

For Sample Data

Powered: [] Auto: []

- Power to Parts Evaluation**
- Assembly process
 - Welding process
 - Cutting force
 - Welding process
 - Cutting composition
 - Weld
 - Dimension

- Interactions with Other Systems**
- Heat shield
 - Seat
 - Oil container
 - Backplate
 - Power for vibrator

- Inputs**
- Mass
 - Seat air pre-computer
 - Energy
 - Thermal energy
 - Mechanical energy
 - Chemical energy
 - Pressure energy

- Pre-up risk**
- Check any new column header to pre-up risk

- Customer Usage and Duty Cycle**
- Short on speedies
 - High speed train on
 - Fuel quality
 - Slip suggested service cycles
 - Driving with error indicators on

Noise Factors
Total = 28



- General Factors**
- Mechanical
 - Shell design & material
 - Mount seats
 - Substrate contour and length
 - Packaging location and volume
 - Chemical
 - Vibration
 - Precedence

- Degradation Over Time**
- Weld fatigue
 - Mount degradation
 - Chemical aging
 - Corrosion
 - Loosening

- Environment**
- Ambient temperature
 - Road vibration
 - Debris
 - Salt
 - Mud
 - Water

- Ideal Functions**
- (1) = Regulated Emission (HC, CO, NOx) (g/km)
 - (2) = Non-Regulated Emission (HCS) (g/km/h)

- Error States**
- Clutch gases do not meet emissions standards
 - Noise valve
 - Power loss
 - Heat
 - Exhaust leak
 - Odor smell

4945130

DURAFRAME® MAGNETIC SECURITY



- Magnetisk inforamme til sikkerhedsinformation
- Hurtig isætning og udskiftning af dokumenter
- Nem påsætning på metaloverflader som f.eks. whiteboards, tavler, skabe samt Lean Boards og maskiner i produktionen.
- Anvendelsesområder: Sikkerheds- og faresymboler i A4-format, f.eks. grøn-hvid: førstehjælp, evakueringskort. Rød-hvid: brandsikringsplaner. Gul-sort: driftssikkerhed
- Kan anvendes til høj- og tværformat

DURALINE[®] BASIC

Selvklæbende markeringstape til indendørs brug

1044130

Sådan laver du en midlertidig afspærring eller synlig opmærkning med Duraline® Basic markeringstape

Når det drejer sig om midlertidigt at afspærring eller synlig markering af områder, er Duraline® Basic markeringstape det ideelle valg. Denne alsidige tape er kendt for sin brugervenlighed. Uanset om det er i administrationen, produktionen, på lageret eller byggepladsen, kan Duraline® basic markeringstape hjælpe dig med at opnå tydelige og effektive resultater.

Hvad er Duraline® Basic markeringstape?

Duraline® Basic markeringstape er en tape designet til midlertidige afspærringer og synlig opmærkning. Den er fremstillet af slidstærkt PVC-materiale og har en selvklæbende bagside, der sikrer, at den bliver siddende, selv i krævende miljøer.

Sådan bruger du Duraline® Basic markeringstape:

1. Forbered området: Start med at rengøre og tørre det område, hvor du vil sætte mærketapen fast. Det sikrer, at tapen klæber ordentligt fast.
2. Påfør tapen: Rul Duraline® Basic markeringstape ud på det ønskede område, og tryk hårdt for at sikre god vedhæftning.
3. Mærk tydeligt: Brug farvekodede strimler eller forskelligfarvet markeringstape til at fremhæve forskellige områder eller formål. Det gør det lettere for folk at forstå og følge dine instruktioner.
4. Let at fjerne: Når du er færdig med at bruge tapen, kan du nemt fjerne den uden at efterlade klæberester på overfladen.

1044130





104404



104403

104403



104406

MARKING TAPE



DURALINE® BASIC 50/016 markeringstape

- Selvklæbende markeringstape til indendørs brug
- Til opmærkning og markering af permanente eller midlertidige genstande og overflader.
- Brugen af gummiklæber gør den bløde PVC-tape meget fleksibel.
- Let at påføre og fjerne
- Overfladen skal være glat, holdbar, ren, fedt- og støvfri.
- Tape tykkelse 0,16 mm
- Bredde: 50 mm Længde: 33 meter



104402



104403



104404



104405



104406



1044130

Hvornår er det optimalt at male gulve på lageret?

Effektiv gulvmarkering er en vigtig del af et sikkert og struktureret lager. Men for at opnå det bedste resultat, er det afgørende at vælge det rette tidspunkt at udføre arbejdet på.

Det mest optimale tidspunkt at male gulvene er uden for driftstid – f.eks. om aftenen, i weekenden eller under planlagt nedetid. Dette minimerer afbrydelser i den daglige drift og sikrer, at markeringerne kan tørre og hærde korrekt uden at blive beskadiget.

Markeringsspray DURALINE® 750 er udviklet til professionel brug og giver farveintensive linjer, som kan betrædes efter cirka 20 minutter og køres på efter ca. 2 timer, afhængigt af underlaget. For at opnå det bedste resultat bør sprayen anvendes ved temperaturer mellem +5 °C og +40 °C og på en ren, tør overflade.

Sprayen er særligt velegnet til indendørs og udendørs brug i lager- og produktionsmiljøer, hvor der stilles krav til slidstyrke og synlighed. Den gør det hurtigt og nemt at afmærke sikkerhedszoner, gangarealer og transportveje med professionelle resultater – hver gang.



Markeringsspray DURALINE® 750

114002 Hvid - 114003 Rød - 114004 Gul



- Markeringsspray DURALINE® 750 er en professionel løsning til permanent gulvmarkering både indendørs og udendørs. Produktet er udviklet til arbejdsmiljøer som lager, logistikcentre, produktionsarealer samt parkeringspladser, lastezoner, skolegårde og cykelstier.
- Den farveintensive markeringsspray giver tydelige linjer, der gør det nemt at organisere trafikstrømme, sikre arbejdsområder og markere overflader – uden brug af tape.
- God dækkeevne og høj slidstyrke gør den særligt velegnet til miljøer med gaffeltrucktrafik og anden mekanisk påvirkning.
- En sprayflaske rækker til op til 100 meter, afhængigt af linjebredde, underlag og sprøjtehastighed. Overfladen kan betrædes efter ca. 20 minutter og køres på efter ca. 2 timer. Produktet fungerer bedst ved temperaturer mellem +5 °C og +40 °C og fås i signalfarver: hvid (RAL 9003), rød (RAL 3001) og gul (RAL 1003).

For hurtigt, enkel og præcis markering påføres spraymaling med et af DURABLEs tilbehør:

- Markeringsvogn DURALINE® EasyTrack (114101) – til hurtig, præcis linjemarkering med ergonomisk håndtering
- Spraypistol på hjul DURALINE® EasyTrack S (114210) – til forbedring af eksisterende markeringer eller maling af korte linjer
- Spraypistol DURALINE® EasyMover (114310) – til små markeringer og skabelonmaling
- Markeringsspray DURALINE® 750 er en fleksibel og effektiv løsning til professionel linjemarkering – et perfekt supplement til Durables eksisterende sortiment af gulvmarkeringsprodukter.



Markeringsvogn DURALINE® EasyTrack

Når gulvlinjer skal påføres i lager- og produktionsmiljøer, er præcision, effektivitet samt ergonomi afgørende. Her gør en professionel markeringsvogn en stor forskel – både for resultatet og arbejdsmiljøet.

Markeringsvogn DURALINE® EasyTrack er udviklet til hurtig og nøjagtig påføring af linjer. Med trinløs justering af linjebreddden fra 4 til 10 cm kan markeringen tilpasses præcist efter behov. Samtidig giver muligheden for at bruge to sprayflasker ad gangen en mere dækkende farve og en mere effektiv arbejdsgang.

Vognen er ikke kun effektiv – den er også ergonomisk. Det højdejusterbare håndtag kan tilpasses både højre- og venstrehåandede brugere og sikrer en behagelig arbejdsstilling, også ved større arealer. Med plads til op til fem sprayflasker er det muligt at arbejde længere uden afbrydelse.

Ved at benytte en markeringsvogn opnår man et ensartet og professionelt udtryk i gulvmarkeringen, hvilket øger både sikkerheden og det visuelle overblik. Det er et uundværligt værktøj i enhver virksomhed, hvor struktur og tydelighed på gulvet er en nødvendighed.



Markeringsvogn DURALINE® EasyTrack

114101



- Markeringsvogn DURALINE® EasyTrack er et praktisk hjælpemiddel til hurtig, præcis og jævn linjemarkering på lager, i produktionsanlæg og udendørsarealer som parkeringspladser og skolegårde.
- Vognen, der er af metal, har højdejusterbart håndtag, der kan tilpasses til både højre- og venstrehådede, hvilket giver god ergonomi. Fire hjul og retningspil, der kan klappes ned for at følge forud markerede linjer, giver knivskarpe linjer.
- Trinløs justering af linjebredden fra 4 til 10 cm giver fuld fleksibilitet til at tilpasse opmærkningen efter behov. Muligheden for at bruge to sprayflasker samtidigt sikrer farvedækkende linjer. Vognen har plads til opbevaring af op til fem flasker med markeringsspray.
- Den passer til både 500 ml og 750 ml sprayflasker – herunder Markeringspray DURALINE® 750, hvilket gør den til en del af et komplet og professionelt optegningssystem fra Durable.

Specifikationer

- Trinløs linjebredde: 4–10 cm
- Kan bruges med to sprayflasker samtidigt
- Opbevaring af op til 5 stk. 500/750 ml sprayflasker
- Mål uden håndtag: 380 x 350 x 440 mm
- Mål med håndtag: 380 x 1000 x 1100 mm
- Markeringsvogn DURALINE® EasyTrack forener præcision, brugervenlighed og effektivitet – ideel til tydelig og holdbar linjemarkering i forskellige miljøer.



Spraypistol på hjul

DURALINE® EasyTrack S

Ikke alle opmærkningsopgaver kræver store vogne eller omfattende udstyr. Nogle gange handler det om fleksibilitet og præcision – og her er Spraypistol på hjul DURALINE® EasyTrack S det perfekte valg.

Den er særligt velegnet i situationer, hvor du hurtigt skal markere korte linjer, mindre arealer eller opfriske eksisterende markeringer. Det kan eksempelvis være i forbindelse med ændringer i logistikflowet, nye sikkerhedszoner eller behov for midlertidig markering under ombygning.

Takket være det ergonomiske design og det gummibelagte føringsrør er pistolen let at styre og komfortabel at arbejde med, selv over længere tid. Den præcise linjebredde og stabile hjulføring sikrer, at markeringen bliver både nøjagtig og ensartet – uden behov for yderligere hjælpemidler.

Spraypistolen er kompatibel med både 500 ml og 750 ml sprayflasker, hvilket gør den til en fleksibel løsning i det daglige vedligeholdelsesarbejde.

Spraypistol på hjul DURALINE® EasyTrack S er ideel, når der er behov for professionel opmærkning, men hvor mobilitet og brugervenlighed skal være i højsædet.



Spraypistol på hjul DURALINE® EasyTrack S

114210

DURABLE

- Spraypistol på hjul DURALINE® EasyTrack S gør, at man ikke behøver at bøje sig halvt ned, når det er tid til at udbedre eksisterende linjer, mindre markeringer og lave nye korte linjer på lager, i produktionsmiljøer og inden for logistikområder.
- Skaft af aluminium, ergonomisk greb og et gummi-belagt hjul giver en jævn og kontrolleret opmærkning.
- Spraypistol med hjul kan bruges med både 500 ml og 750 ml sprayflasker – inklusive markeringsspray DURALINE® 750.

Specifikationer

- Ergonomisk og behageligt håndtag
- Gummibelagt hjul for jævn maling
- Justerbare sprayholdere, der kan tilpasses til 500 ml og 750 ml sprayflasker
- Linjebredde: ca. 60 mm
- Mål (B x H x D): 80 x 1000 x 200 mm
- Spraypistol med hjul DURALINE® EasyTrack S er det smarte valg til hurtig, præcis og pålidelig markering af linjer – både ved ny markering og vedligeholdelse af eksisterende linjer.



Hvornår er det hensigtsmæssigt at benytte en spraypistol?

I mange arbejdssituationer er det ikke nødvendigt – eller praktisk – at anvende en stor markeringsvogn. Her er det, at en kompakt og fleksibel løsning som Spraypistol DURALINE® Easymover kommer til sin ret.

Den håndholdte spraypistol er ideel, når der skal foretages markeringer på mindre arealer eller ved brug af skabeloner. Det kan være i forbindelse med midlertidige arbejdsområder, opfriskning af enkelte linjer eller tilføjelse af symboler og tekst på gulv eller væg. Den lave vægt og kompakte plastkonstruktion gør pistolen let at arbejde med, også i trange omgivelser.

Spraypistol DURALINE® Easymover er kompatibel med både 500 ml og 750 ml sprayflasker og leverer præcis, kontrolleret påføring – hurtigt og effektivt. Den egner sig særligt godt til lager- og produktionsmiljøer, hvor behovet for fleksibel og målrettet markering opstår ofte.

Når præcision og mobilitet er vigtigere end lange, lige linjer, er spraypistolen det perfekte valg. Den sparer tid og sikrer et rent og professionelt resultat – uanset opgaven.



Spraypistol DURALINE® Easymover

114310



- Spraypistol DURALINE® EasyMover er en letvægts spraypistol, der er perfekt til mærkning af små overflader, detaljer eller ved brug af skabeloner.
- Den smidige spraypistol med ergonomisk håndtag er let at bruge til hurtige korrektioner eller punktmarkering, hvor præcision er påkrævet.
- Den håndholdte spraypistol har justerbare sprayholder, der kan tilpasses både 500 ml og 750 ml sprayflasker, inklusive markeringsspray DURALINE® 750, og er et alsidigt supplement til DURALINE®-systemet til gulv- og overflademærkning.

Specifikationer:

- Letvægtskonstruktion i plast
- Ideel til skabelonmærkning og små overflader
- Passer til 500 ml og 750 ml sprayflasker
- Mål (B x H x D): 80 x 260 x 260 mm
- Spraypistol DURALINE® EasyMover er det perfekte supplement til større mærkningsværktøjer – et smart valg til skabelonmaling eller mindre områder.



LAGERLOMMER/ETIKETHOLDER

DURABLE



100X38MM



174107
PK = 50 stk.

174104
PK = 50 stk.

119519
PK = 10 stk.

175907
PK = 50 stk.

118019
PK = 10 stk.

102202
PK = 240 etiketter

150X67MM



174207
PK = 50 stk.

174204
PK = 50 stk.

119619
PK = 10 stk.

176207
PK = 50 stk.

118119
PK = 10 stk.

100302
PK = 80 etiketter

210X74MM
½ A5 TVÆR



175707
PK = 50 stk.

175704
PK = 50 stk.

119719
PK = 10 stk.

179407
PK = 50 stk.

118219
PK = 10 stk.

116119
PK = 10 stk.

102802
PK = 60 etiketter

297X74MM



175807
PK = 50 stk.

179607
PK = 50 stk.

103102
PK = 40 etiketter

LAGERLOMMER/ETIKETHOLDER

DURABLE



SUPER

SUPER

A6 TVÆR



175607

PK = 50 stk.

175604

PK = 50 stk.



485102

PK = 20 indstik

A5 TVÆR

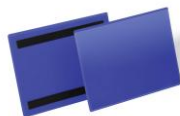

174307

PK = 50 stk.

174304

PK = 50 stk.

119819

PK = 10 stk.

174607

PK = 10 stk.

174604

PK = 10 stk.

485502

PK = 20 indstik

A4 TVÆR

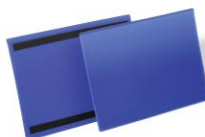

174507

PK = 50 stk.

174504

PK = 50 stk.

174807

PK = 10 stk.

174804

PK = 10 stk.

A4 HØJ



174407

PK = 50 stk.

174404

PK = 50 stk.

174707

PK = 10 stk.

174704

PK = 10 stk.

LAGERLOMMER/ETIKETHOLDER

DURABLE

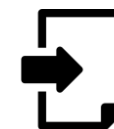

A6 TVÆR



176307

PK = 50 stk.



172107

PK = 50 stk.



485102

PK = 20 indstik

A5 TVÆR

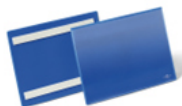

179507

PK = 50 stk.



118319

PK = 10 stk.



172207

PK = 50 stk.



172204

PK = 50 stk.



116219

PK = 10 stk.



485502

PK = 20 indstik

A4 TVÆR



179807

PK = 50 stk.

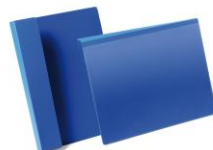

172307

PK = 50 stk.



172304

PK = 50 stk.



116319

PK = 10 stk.

A4 HØJ



179707

PK = 50 stk.

LAGERLOMMER/ETIKETHOLDER

DURABLE

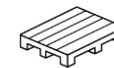
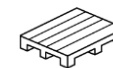

A5 TVÆR



174907
PK = 50 stk.



174904
PK = 50 stk.



175207
PK = 50 stk.



175204
PK = 50 stk.



485502
PK = 20 indstik

A4 TVÆR



175107
PK = 50 stk.



175104
PK = 50 stk.



175407
PK = 50 stk.



175404
PK = 50 stk.

A4 HØJ



175007
PK = 50 stk.



175004
PK = 50 stk.



175307
PK = 50 stk.



175304
PK = 50 stk.

140/90X65MM



172407
PK = 50 stk.



172404
PK = 50 stk.



101002
PK = 80 indstik

HYLDEFORKANTER/MAGNETBÅND

**DURABLE**



20X200MM

[171058](#)

PK = 5 stk.
171358
PK = 50 stk.



20X1000MM

[804419](#)

PK = 5 stk.
802319
PK = 50 stk.



30X1000MM

[802619](#)

PK = 25 stk.

[802719](#)

PK = 25 stk.



[800002](#)

PK = 100 indstik

[804102](#)

PK = 80 indstik

[809902](#)

PK = 60 indstik



20MMX5MTR.

[170702](#)

PK = 1 rulle

30MMX5MTR.

[170802](#)

PK = 1 rulle

30MMX5MTR.

[170902](#)

PK = 1 rulle

30X200MM

[171158](#)

PK = 5 stk.
171458
PK = 50 stk.

[804519](#)

PK = 5 stk.
802419
PK = 50 stk.

40X200MM

[171258](#)

PK = 5 stk.
171958
PK = 50 stk.

[804619](#)

PK = 5 stk.
802519
PK = 50 stk.

40X1000MM

[803919](#)

PK = 25 stk.